

Bコート午前の部

幼年(男女混合) 初中級の部

試合時間 1分→1分マスト
体重判定 3kg

コート : B 午前

表彰対象: 優勝

白	赤	木下 恵	坂本 迅	杉浦 凧
きのした	けい (全極真) 岐阜太田道場		B1	B23
さかもと	じん (桜武会)	B1		B28
すぎうら	なぎさ (全極真) 長谷川道場	B23	B28	

全選手が一勝一敗の場合は体重が一番軽い選手が優勝とする

小学1年生女子 初中級の部

試合時間 1分→1分マスト
体重判定 3kg

コート : B 午前

表彰対象: 優勝

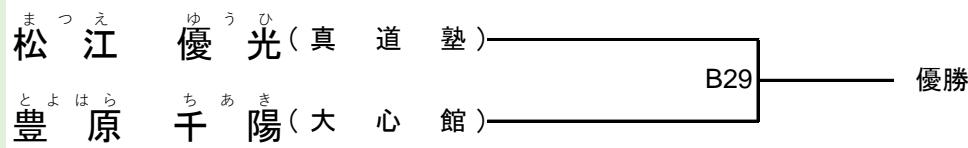

小学1年生男子 初中級の部

試合時間 1分→1分マスト
体重判定 3kg

コート : B 午前

表彰対象: 優勝・準優勝・3位・4位

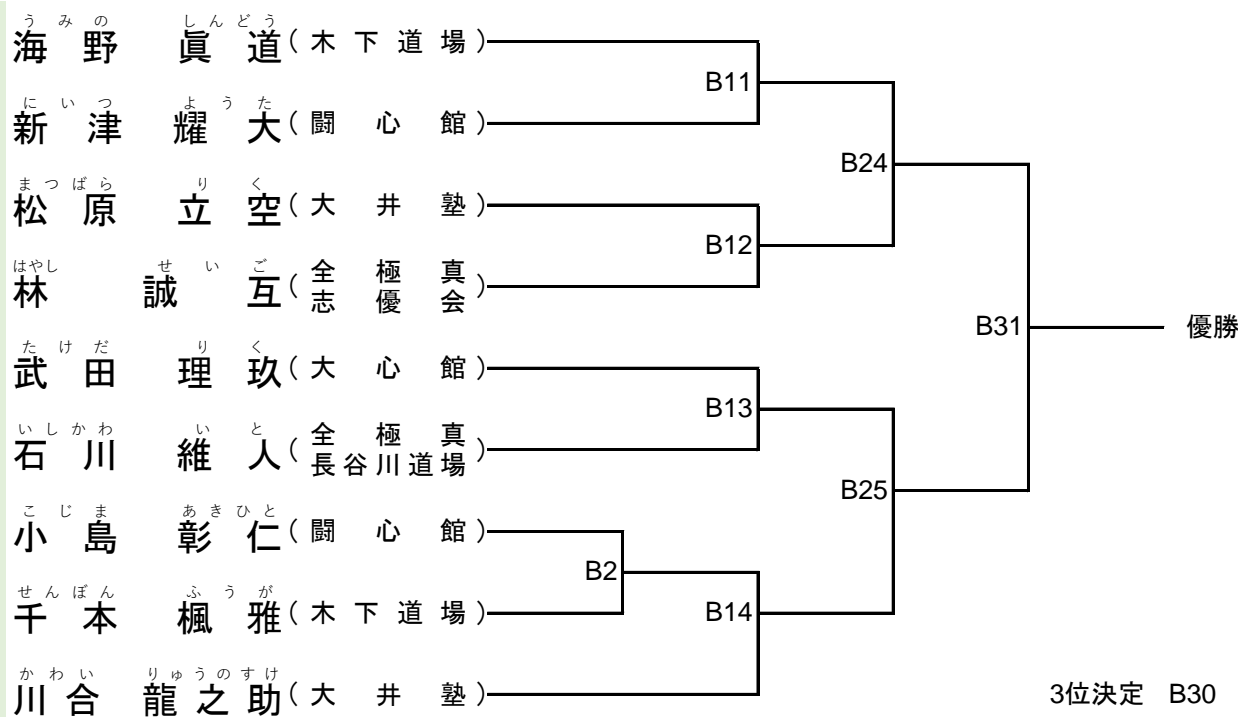

小学2年生男子 初中級の部

試合時間 1分→1分マスト
体重判定 3kg

コート : B 午前

表彰対象: 優勝・準優勝

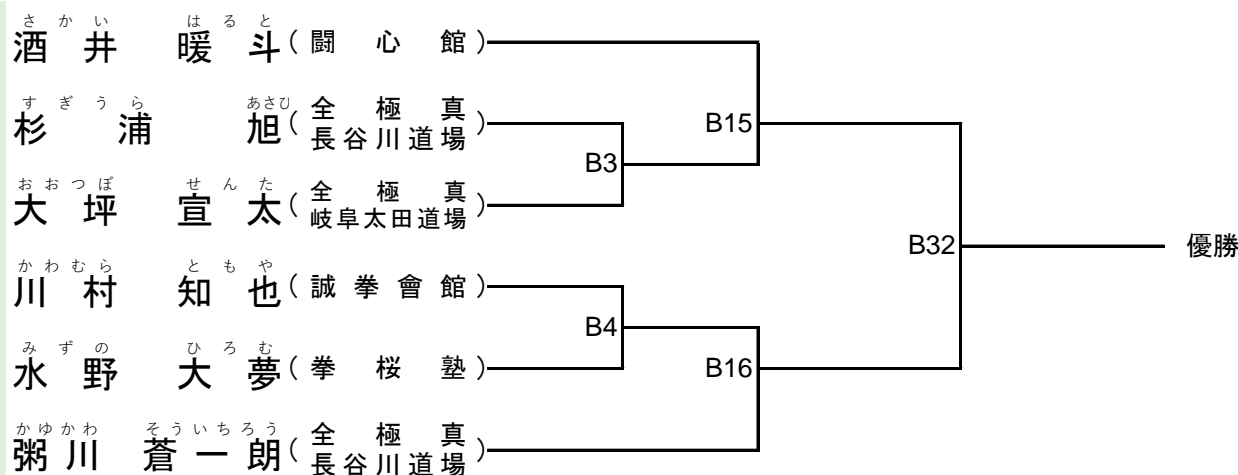

小学3年生男子 初中級の部

試合時間 1分→1分マスト
体重判定 3kg

コート : B 午前

表彰対象: 優勝・準優勝・3位・4位

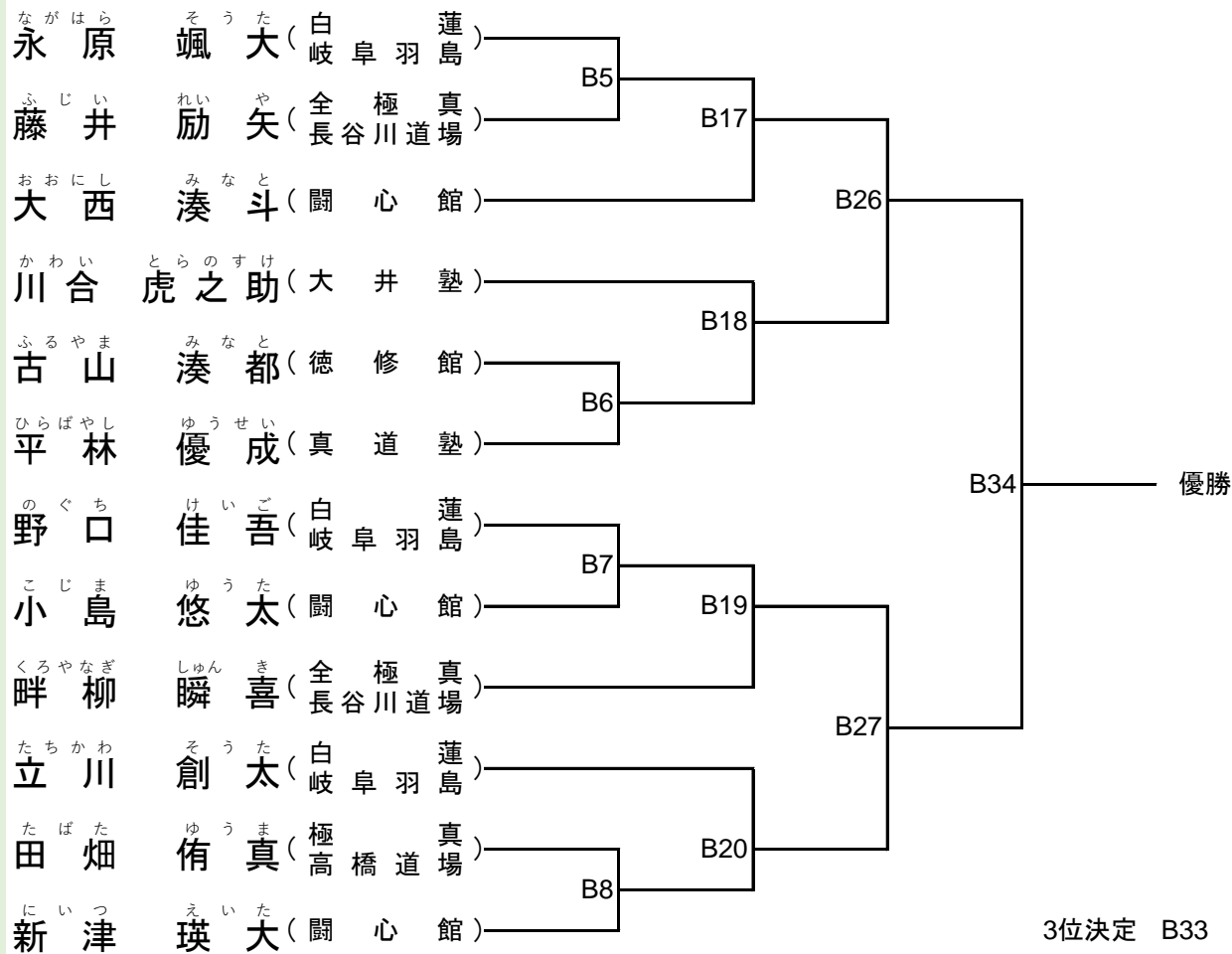

小学4年生男子 初中級の部

試合時間 1分→1分マスト
体重判定 3kg

コート : B 午前

表彰対象: 優勝

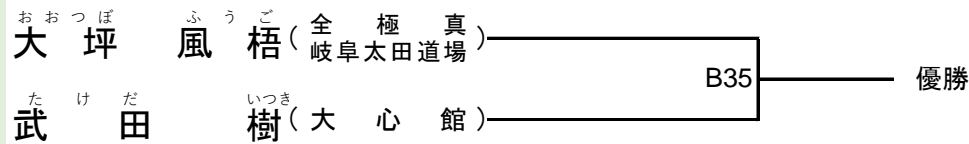

小学5年生男子 初中級の部

試合時間 1分→1分マスト
体重判定 3kg

コート : B 午前

表彰対象: 優勝・準優勝

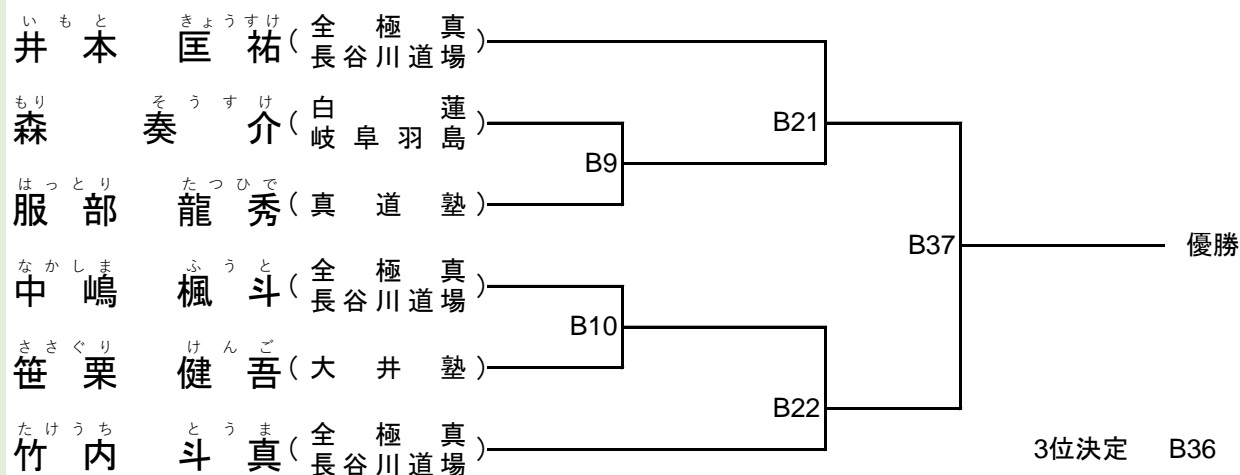

小学5年生女子 初中級の部

試合時間 1分→1分マスト
体重判定 3kg

コート : B 午前

表彰対象: 優勝

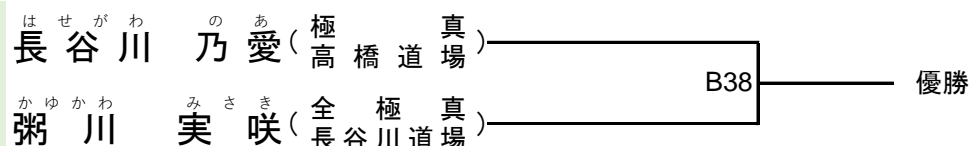

**国際空手道連盟 極真会館 世界全極真
第12回 全日本ジュニアチャンピオンシップ選抜戦**

本大会は「世界全極真 第12回 全日本ジュニアチャンピオンシップ」の選抜戦となります
クラス毎の出場数により権利者の数を決定いたします。

8名以上→ベスト4

4～7名→優勝、準優勝

2～3名→優勝者のみ

詳しくは、世界全極真 全日本ジュニアチャンピオンシップ公式HP をご覧ください

幼年(男女混合)の部

試合時間 1分30秒→1分→体重判定→1分
体重判定 3kg

コート : B 午前

表彰対象: 優勝

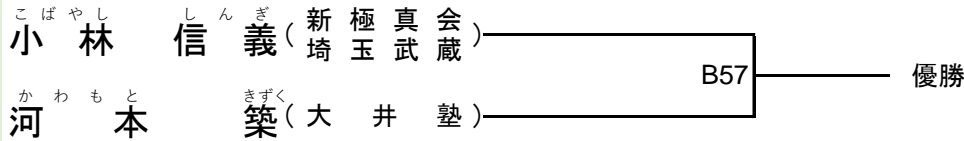

小学1年生男子の部

試合時間 1分30秒→1分→体重判定→1分
体重判定 3kg

コート : B 午前

表彰対象: 優勝・準優勝・3位・4位

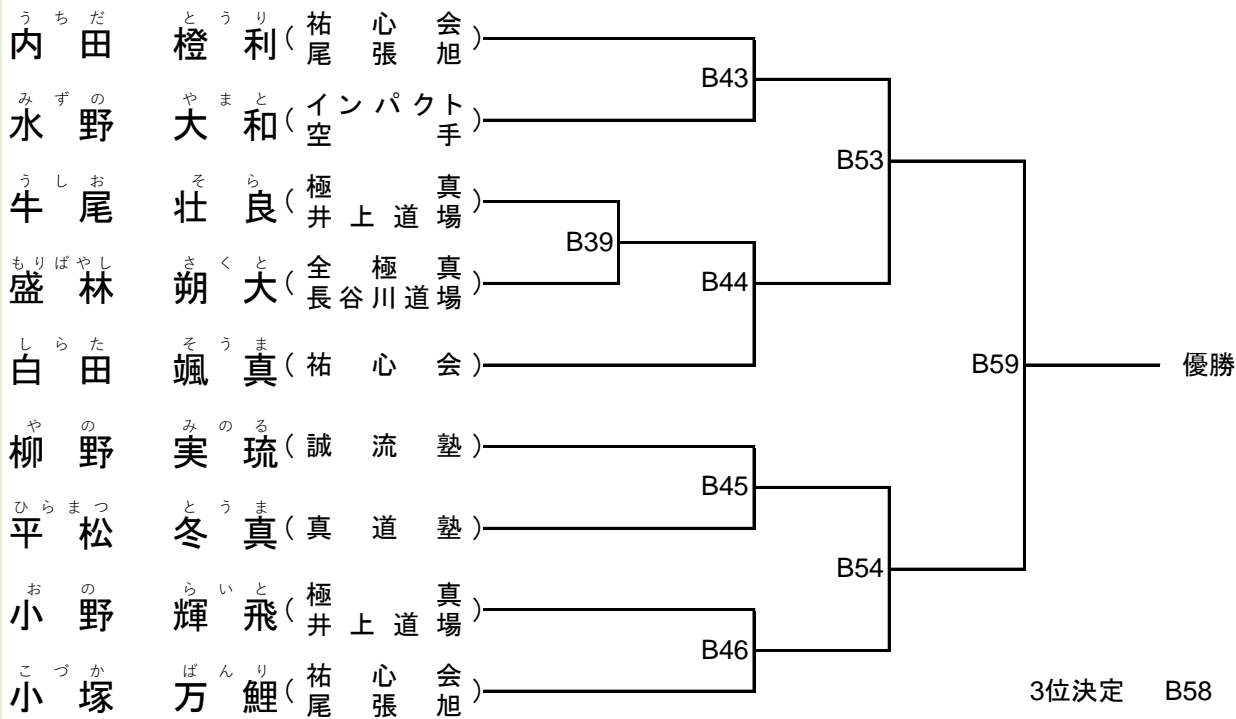

小学2年生女子の部

試合時間 1分30秒→1分→体重判定→1分
体重判定 3kg

コート : B 午前

表彰対象: 優勝・準優勝

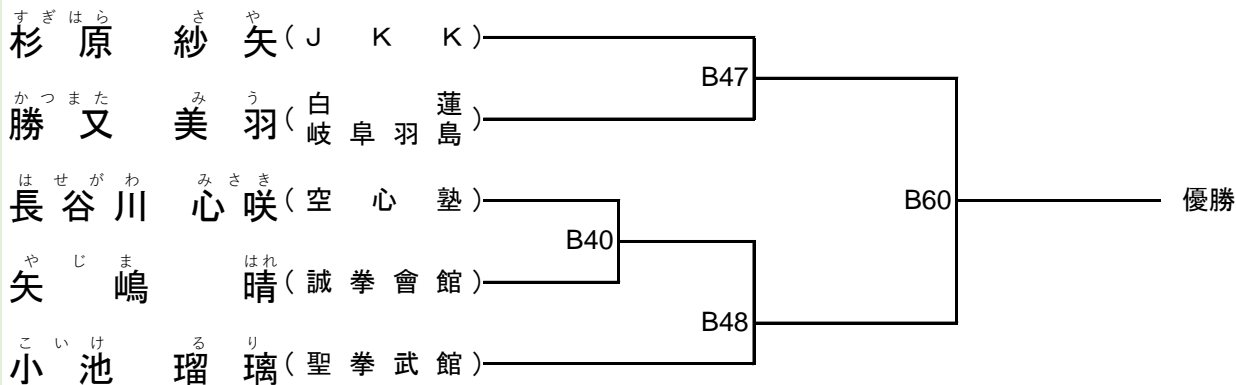

小学3年生女子の部

試合時間 1分30秒→1分→体重判定→1分
体重判定 3kg

コート：B 午前

表彰対象：優勝・準優勝・3位・4位

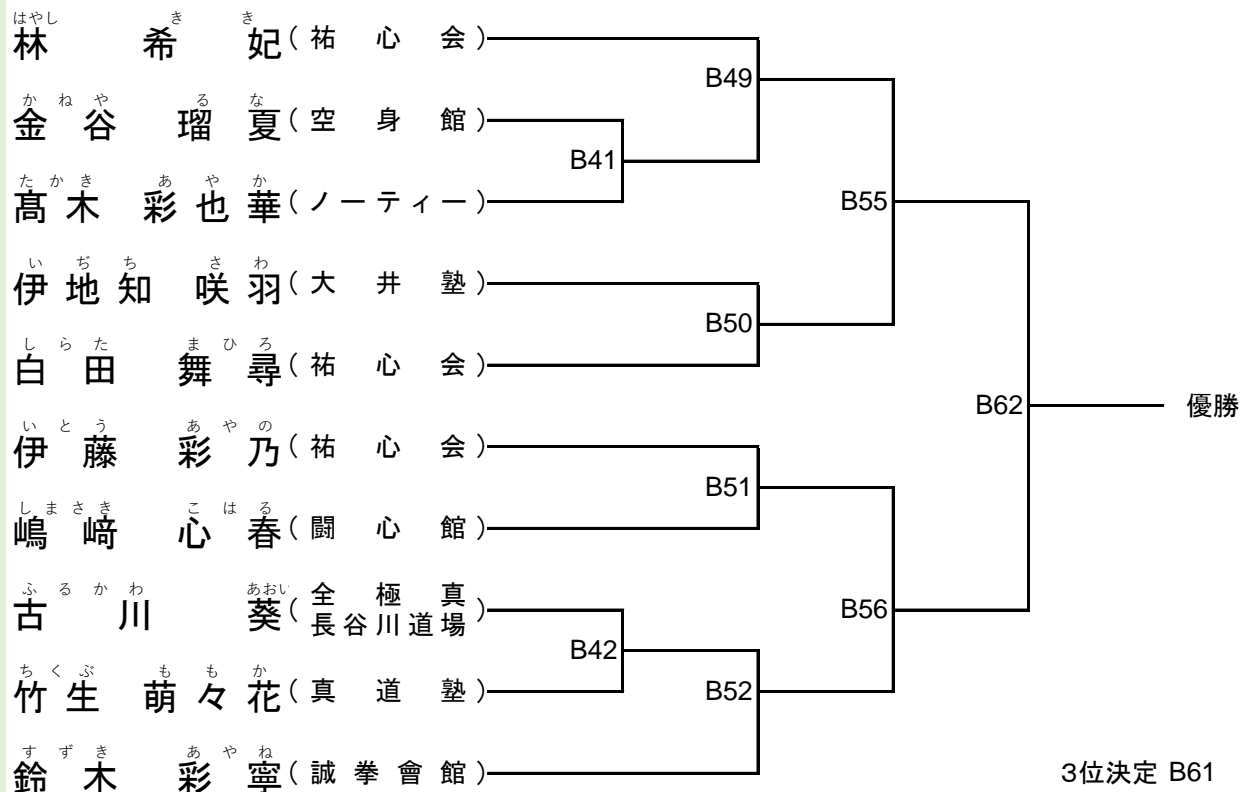

Bコートの午後の部

小学4年生女子の部

試合時間 1分30秒→1分→体重判定→1分
体重判定 3kg

コート：B 午後

表彰対象：優勝・準優勝

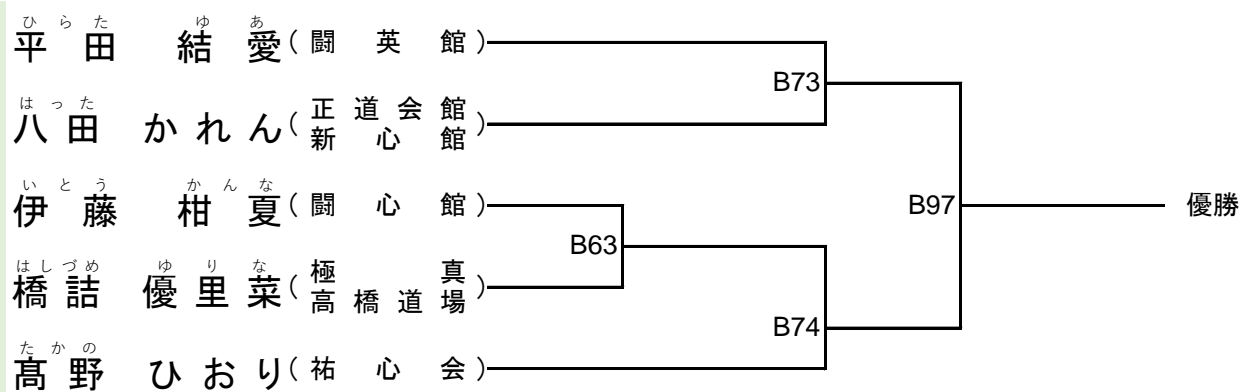

小学5年生女子の部

試合時間 1分30秒→1分→体重判定→1分
体重判定 3kg

コート：B 午後

表彰対象：優勝・準優勝・3位・4位

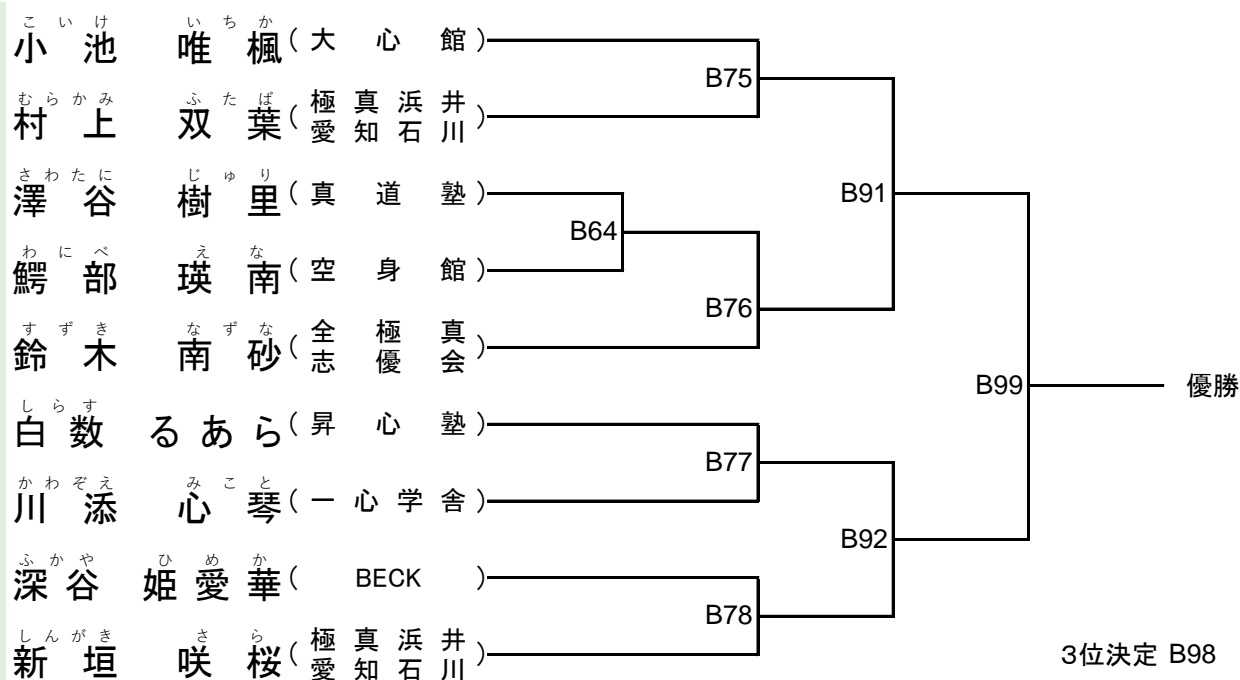

小学6年生女子の部

試合時間 1分30秒→1分→体重判定→1分
体重判定 3kg

コート : B 午後

表彰対象: 優勝・準優勝

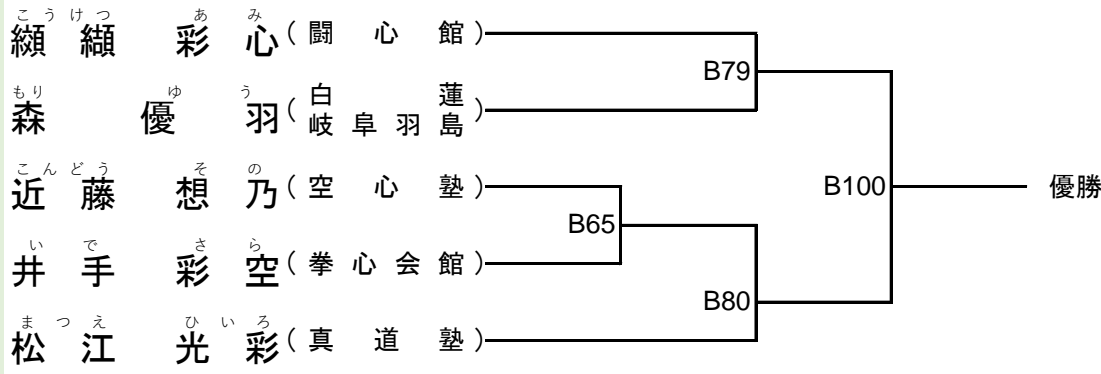

小学6年生男子軽量の部

試合時間 1分30秒→1分→体重判定→1分
42kg未満 体重判定 3kg

コート : B 午後

表彰対象: 優勝・準優勝・3位・4位

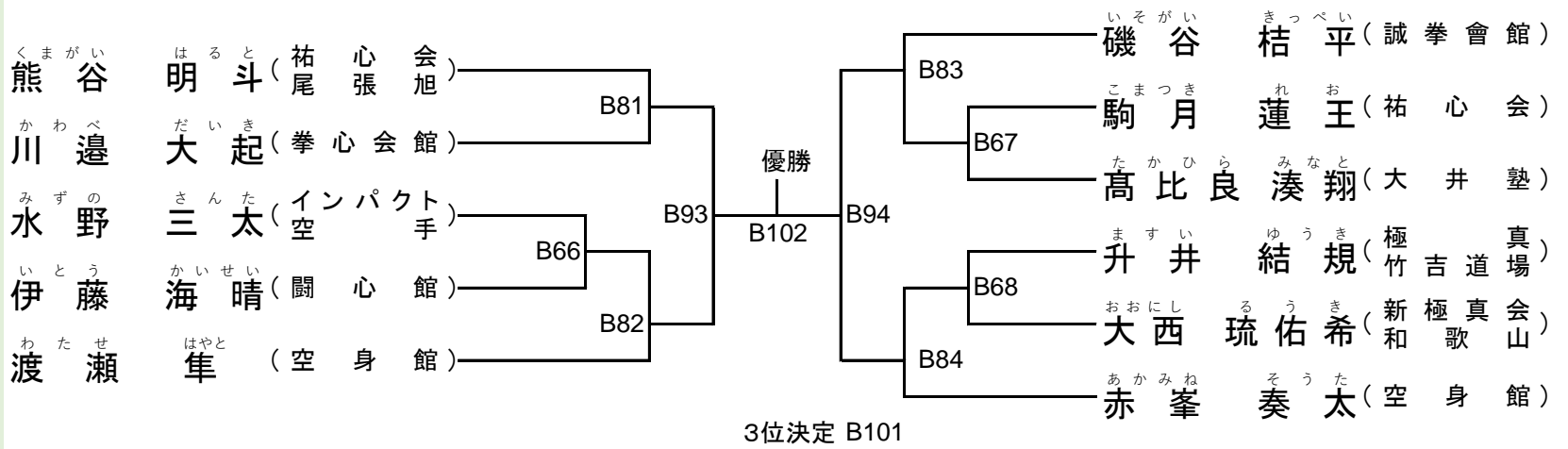

小学6年生男子重量の部

試合時間 1分30秒→1分→体重判定→1分
42kg以上 体重判定 3kg

コート : B 午後

表彰対象: 優勝・準優勝・3位・4位

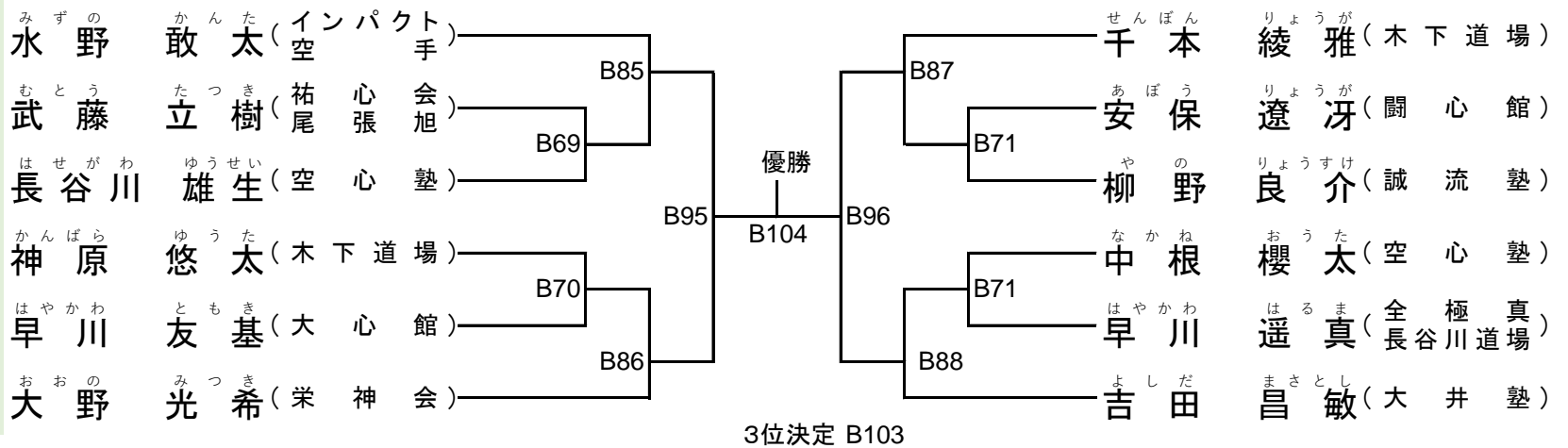

中学1年生女子の部

試合時間 1分30秒→1分→体重判定→1分
体重判定 3kg

コート : B 午後

表彰対象: 優勝

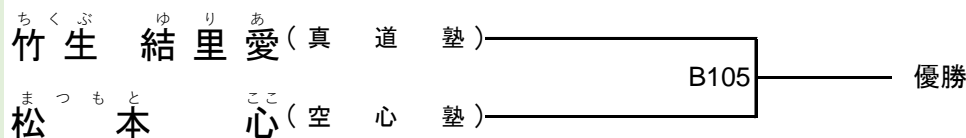

中学2・3年生女子軽量の部

試合時間 1分30秒→1分→体重判定→1分
50kg未満 体重判定 3kg

コート：B 午後

表彰対象：優勝・準優勝

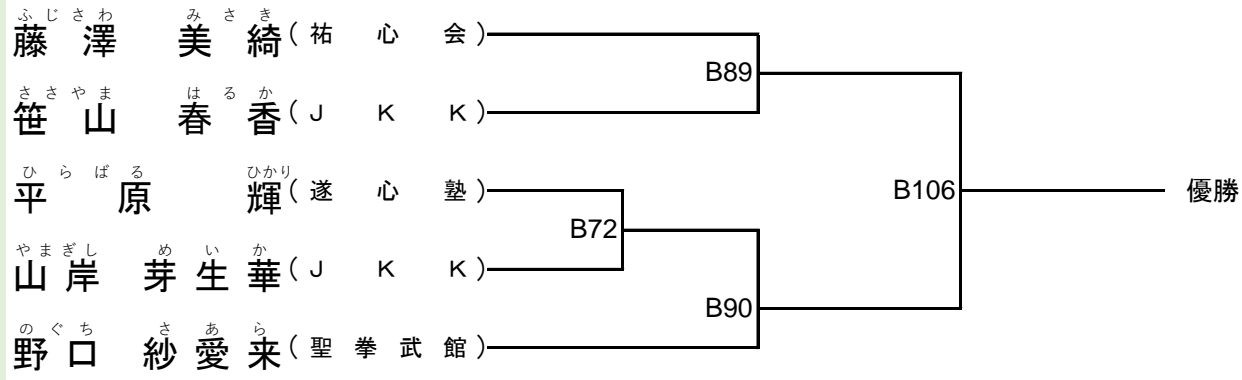

中学2・3年生女子重量の部

試合時間 1分30秒→1分→体重判定→1分
50kg以上 体重判定 3kg

コート：B 午後

表彰対象：優勝

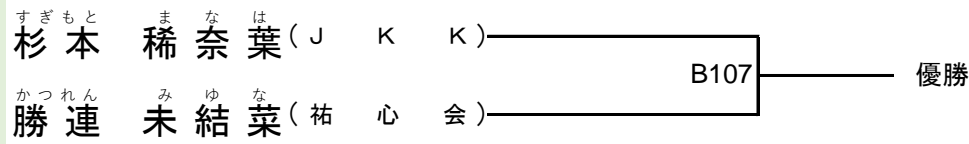

Aコート午前の部

小学2年生男子の部

試合時間 1分30秒→1分→体重判定→1分
体重判定 3kg

コート：A 午前

表彰対象：優勝・準優勝・3位・4位

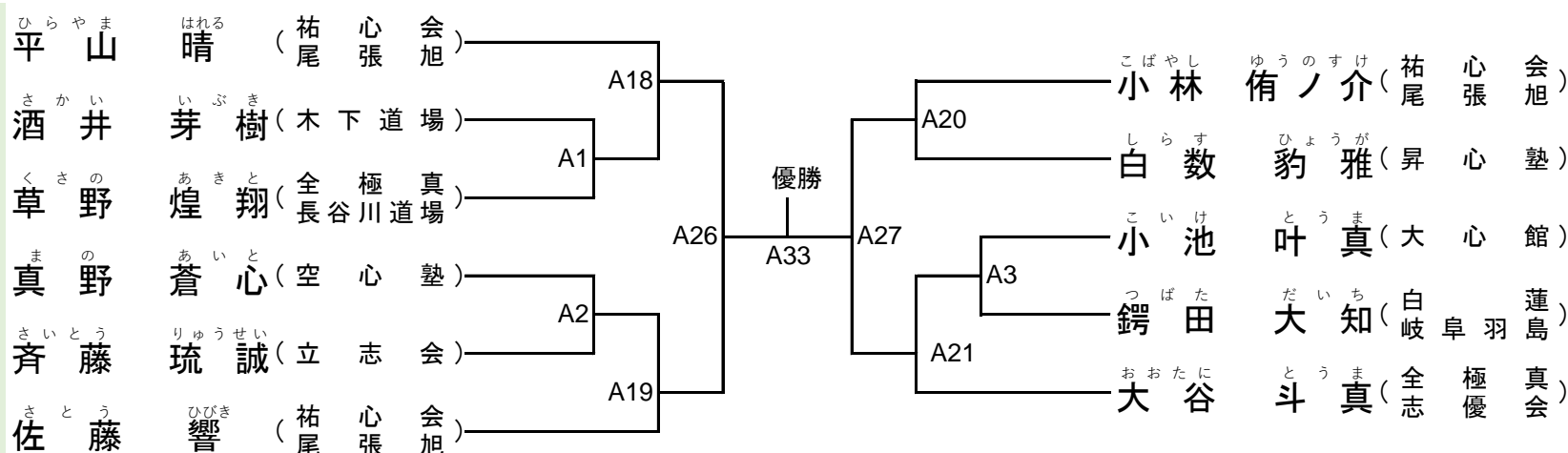

3位決定 A32

小学3年生男子軽量の部

試合時間 1分30秒→1分→体重判定→1分
29kg未満 体重判定 3kg

コート：A 午前

表彰対象：優勝・準優勝

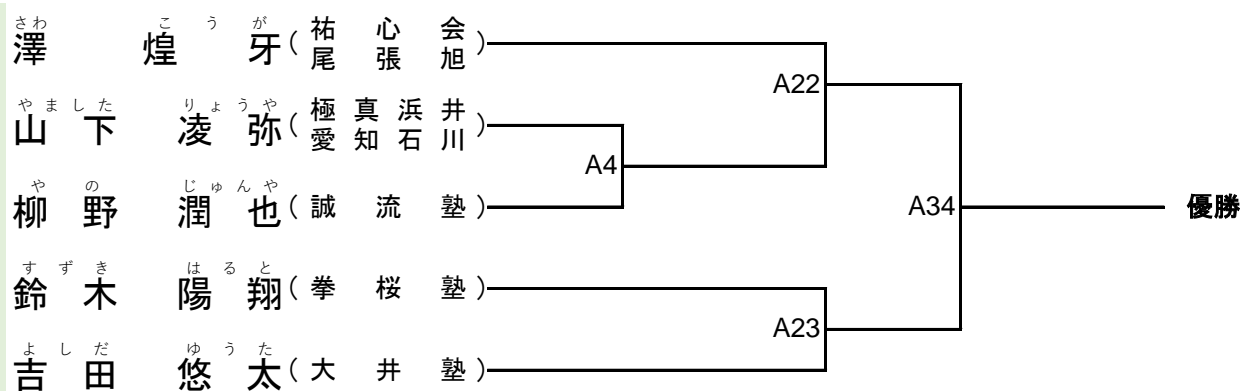

優勝

小学3年生男子重量の部

試合時間 1分30秒→1分→体重判定→1分
29kg以上 体重判定 3kg

コート：A 午前

表彰対象：優勝・準優勝・3位・4位

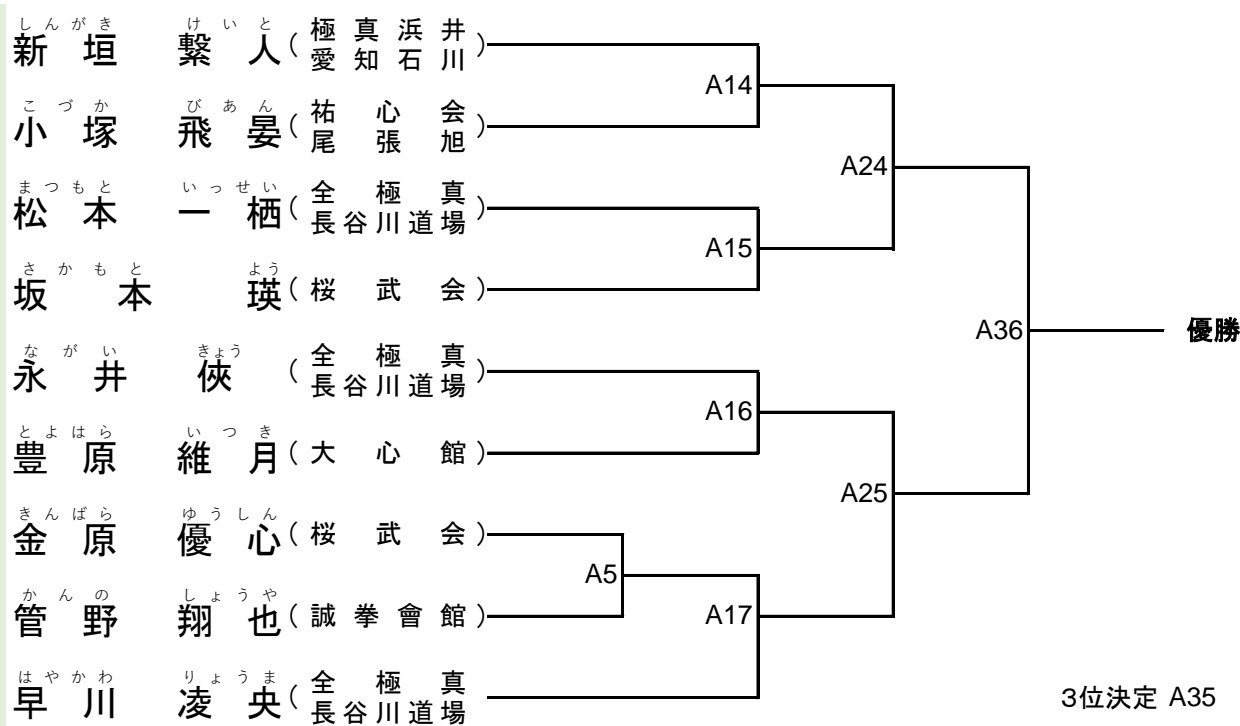

優勝

3位決定 A35

小学4年生男子軽量の部

試合時間 1分30秒→1分→体重判定→1分
32kg未満 体重判定 3kg

コート : A 午前

表彰対象: 優勝・準優勝・3位・4位

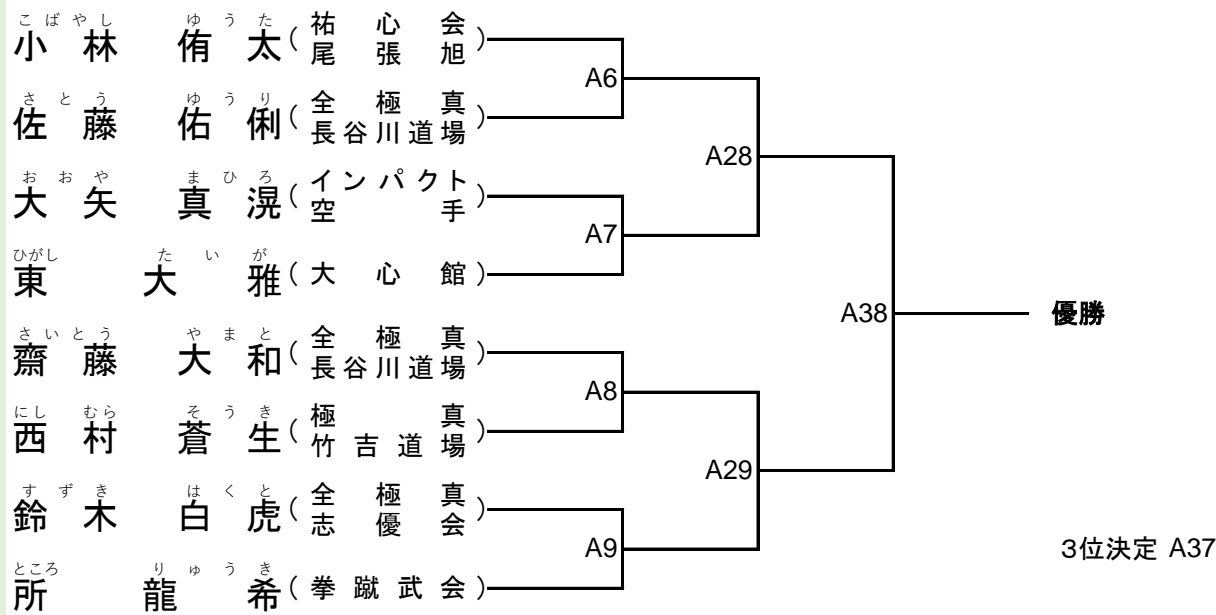

小学4年生男子重量の部

試合時間 1分30秒→1分→体重判定→1分
32kg以上 体重判定 3kg

コート : A 午前

表彰対象: 優勝・準優勝・3位・4位

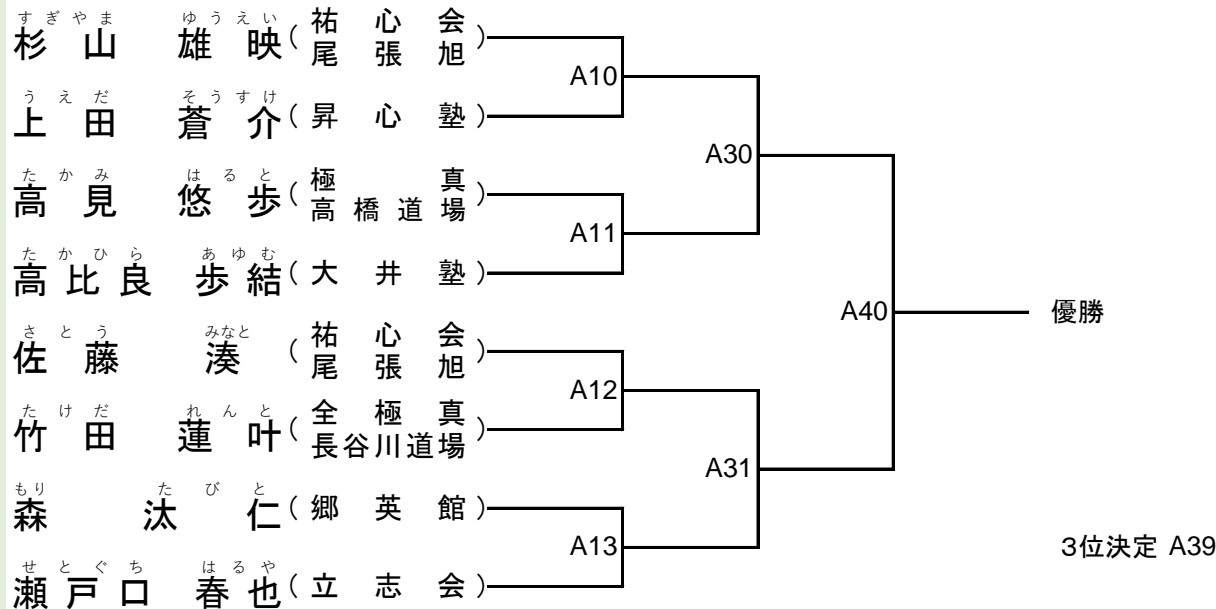

Aコート午後の部

小学5年生男子軽量の部

試合時間 1分30秒→1分→体重判定→1分
36kg未満 体重判定 3kg

コート : A 午後

表彰対象: 優勝・準優勝・3位・4位

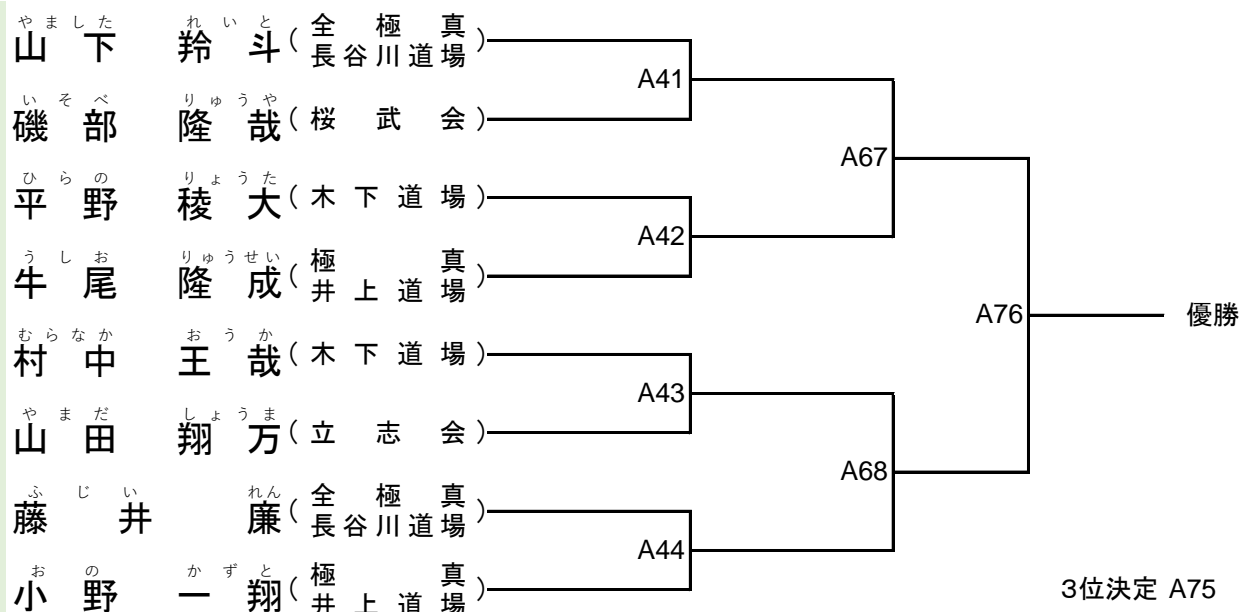

小学5年生男子重量の部

試合時間 1分30秒→1分→体重判定→1分
36kg以上 体重判定 3kg

コート：A 午後

表彰対象：優勝・準優勝・3位・4位

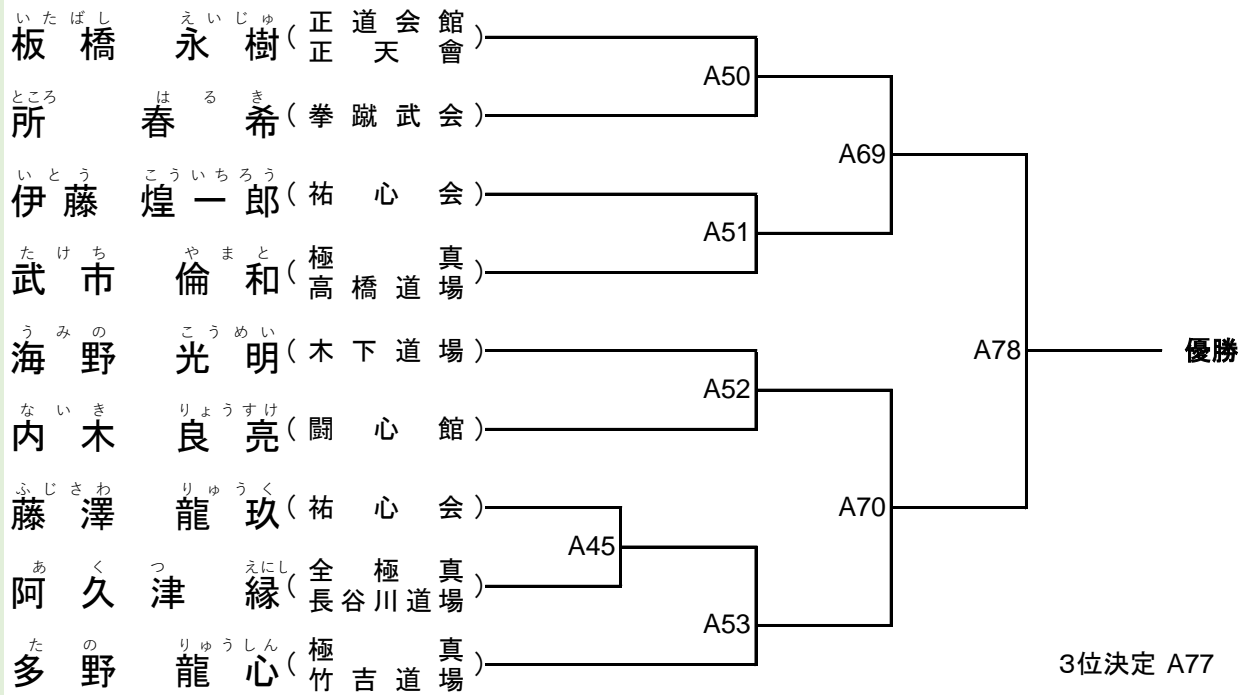

中学1年生男子の部

試合時間 1分30秒→1分→体重判定→1分
体重判定 3kg

コート：A 午後

表彰対象：優勝・準優勝

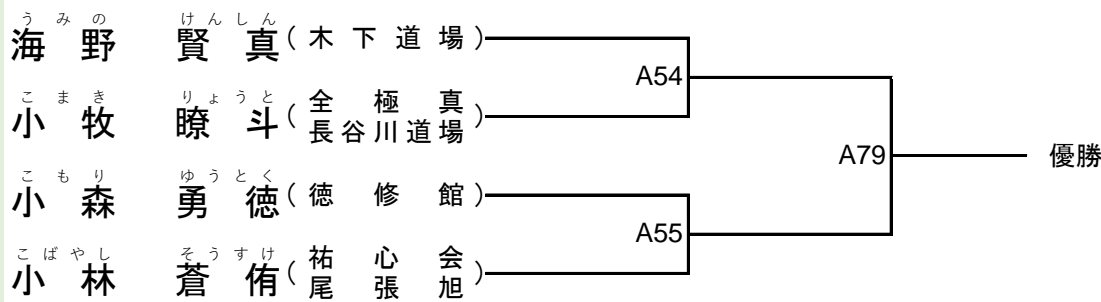

中学2・3年生男子軽量の部

試合時間 1分30秒→1分→体重判定→1分
55kg未満 体重判定 3kg

コート：A 午後

表彰対象：優勝・準優勝・3位・4位

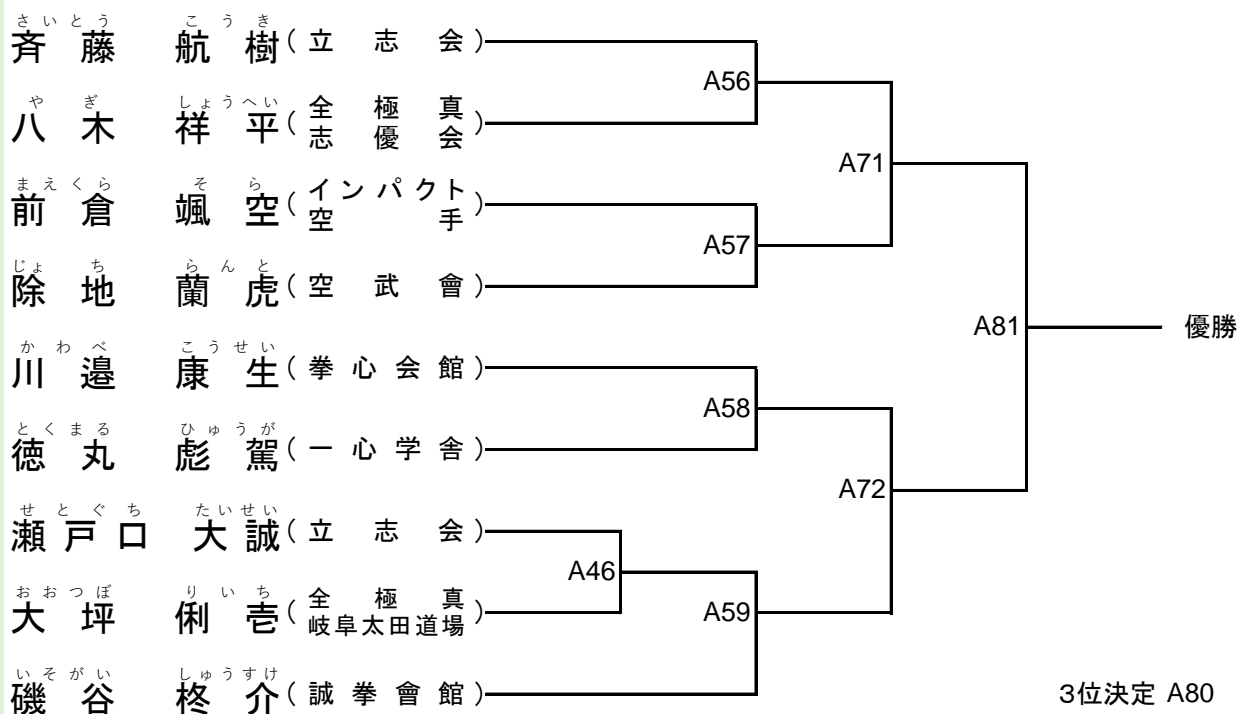

中学2・3年生男子重量の部

試合時間 1分30秒→1分→体重判定→1分
55kg以上 体重判定 3kg

コート：A 午後

表彰対象：優勝・準優勝

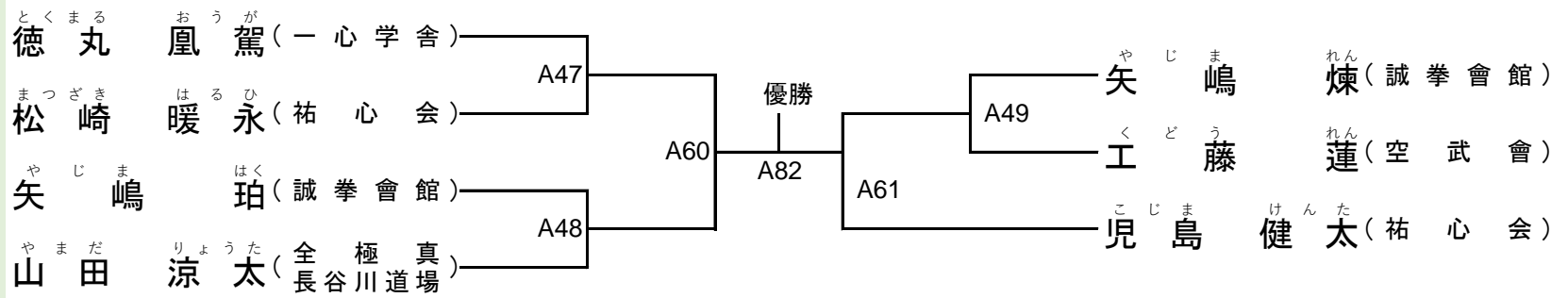

高校生男子の部

試合時間 2分→1分30秒→体重判定→1分
体重判定 5kg

コート：A 午後

表彰対象：優勝

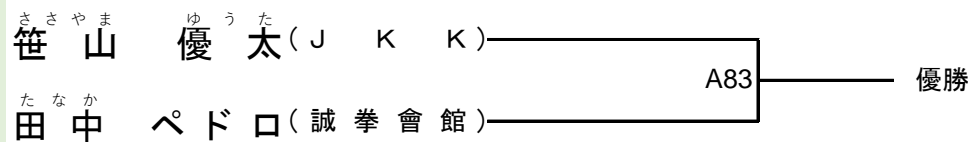

一般男子中級の部

試合時間 2分→2分→体重判定→2分
体重判定 5kg

コート：A 午後

表彰対象：優勝

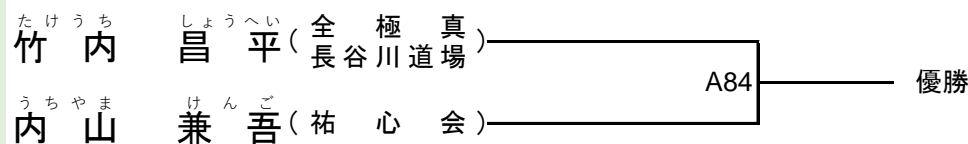

マスターズ(42歳以上男子)の部

試合時間 1分30秒→1分→体重判定→1分
体重判定 5kg

コート：A 午後

表彰対象：優勝・準優勝・3位・4位

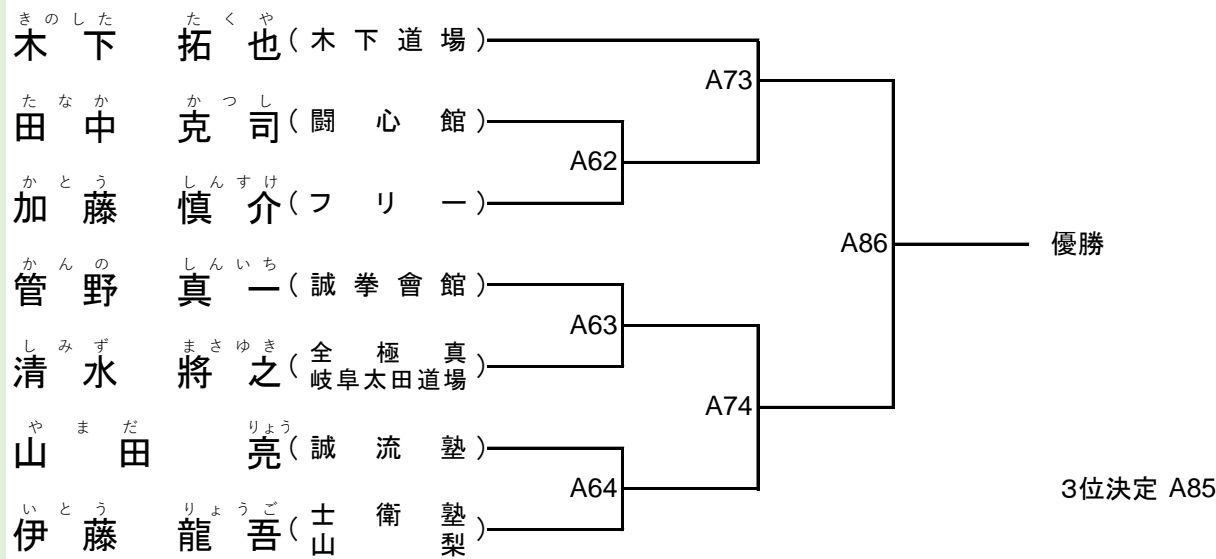

一般男子上級の部

試合時間 2分→2分→体重判定→2分
体重判定 5kg

コート：A 午後

表彰対象：優勝・準優勝

